

細枠タイプのアルミフレーム扉です。

シンプルなものにも柔らかな手触りや暖かみを感じるデザインを求めました。

コーナー形状により「Gタイプ」・「Sタイプ」・「Nタイプ」の3種類がございます。

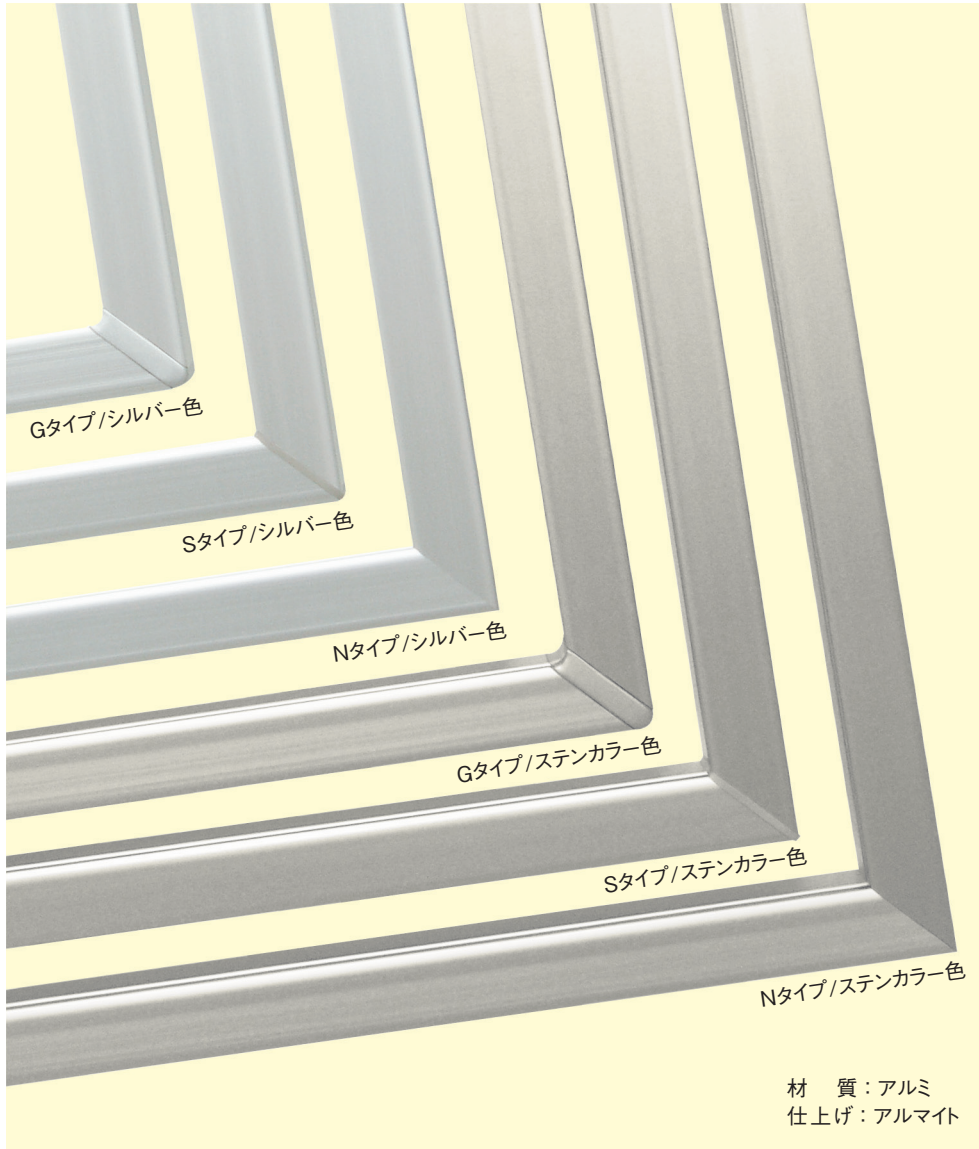

コーナー金具／フレーム対応表

	シルバー	ステンカラー	手掛付き
Gタイプ	○	○	○
Sタイプ	○	○	○
Nタイプ	○	○	×

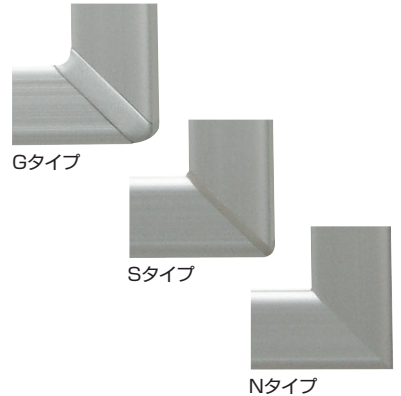

ノーマルフレーム

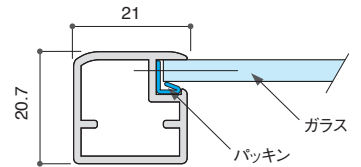

手掛付きフレーム

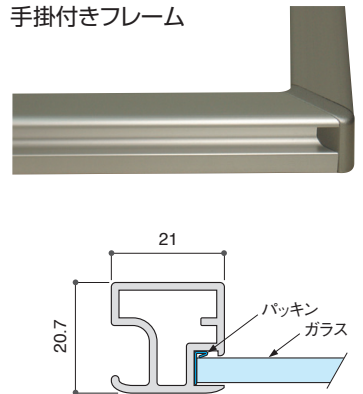

ご注文の際は、以下の内容をお知らせ下さい。

- 扉 サイズ：幅×高さ
- 面材の厚み：3ミリ/4ミリ/5ミリ対応可能
- フレーム種類：ノーマル/手掛付き
- フレーム色：シルバー/ステンカラー
- コーナー形状：Gタイプ/Sタイプ/Nタイプ
- 使用金具について
- 把手について

アマート基本セット

部 品 名	数 量
縦 フ レ ー ム	1 本
縦フレーム(吊元用)	1 本
横 フ レ ー ム	2 本
コ ー ナ ー 金 具	4 個
縦 横 ガ ラ ス パ ッ キ ン	各2本
組 立 用 ビ ス	8 本

面材について

輸送時のガラスの割れ等の危険性を回避するため、基本的にはお客様でガラスの調達、組立をお願いしておりますが、お客様でのガラスの調達が難しいなど当社での調達・組立を希望される場合、ガラスを組み込んでの納品もいたします。強化ガラス、飛散防止フィルム貼り、フロスト加工、アクリル樹脂などのご要望にお応えしますのでご相談ください。

※実物の製品の色と画像の色が異なって見える場合がございます。予めご了承ください。
※本製品の仕様は予告なく変更することがあります。

扉バリエーション「開き扉」 アマートに使用できる代表的なパーツをご案内いたします。

アルミフレーム用ヒンジ

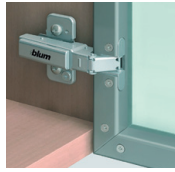
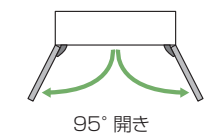

		カブセ代	扉用プルモーショ	扉用チップオン
全カブセ	71T950Aキャッチ付き	18mm	—	—
半カブセ	71T960Aキャッチ付き	8.5mm	—	—
インセット	71T970Aキャッチ付き	—	—	—

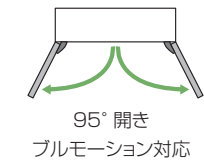

		カブセ代	扉用プルモーショ	扉用チップオン
全カブセ	71T950ABキャッチ付き	18mm	973A0500	—
半カブセ	71T960ABキャッチ付き	8.5mm	973A0600	—
インセット	71T970ABキャッチ付き	—	973A0700	—

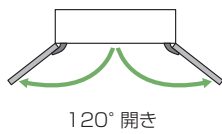

		カブセ代	扉用プルモーショ	扉用チップオン
全カブセ	73T550Aキャッチ付き	17mm	—	—
全カブセ	72T550Aキャッチなし	17mm	—	対応可
半カブセ	71T560Aキャッチ付き	5.5mm	—	—
インセット	71T560A+9mm座で対応可	—	—	—

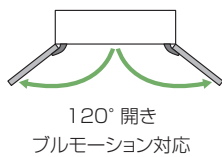

		カブセ代	扉用プルモーショ	扉用チップオン
全カブセ	73T550ABキャッチ付き	17mm	973A0500	—
半カブセ	71T560ABキャッチ付き	5.5mm	973A0600	—
インセット	71T560AB+9mm座で対応可	—	973A0600	—

※詳細はブルム社カタログをご参照ください。

扉用プルモーション(ソフトクロー징)ヒンジ取付けタイプ



973A0500
全カブセ用
95° 対応
120° 対応



973A0600
半カブセ用
95° 対応
120° 対応



973A0700
インセット用
95° 対応

※詳細はブルム社カタログをご参照ください。

キャビネットの内側に本体を取付ける場合



ストレート型アダプター 955.1201

+
・本体 ・扉側プレート



十字型アダプター-955.1501

+
・本体 ・扉側プレート

扉用チップオン(プッシュオープン)構成パーツ

※全カブセ120°開ヒンジ(72T550A)のみ対応。

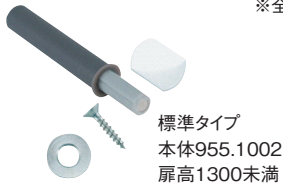

ロングタイプ
本体955A1002
扉高1300から



扉側プレート
ネジ止め 955.1008S

※詳細はブルム社カタログをご参照ください。

キャビネットの側板に本体を取付ける場合



本体 + 扉側プレートが必要です。

扉バリエーション「開き扉」

扉サイズ

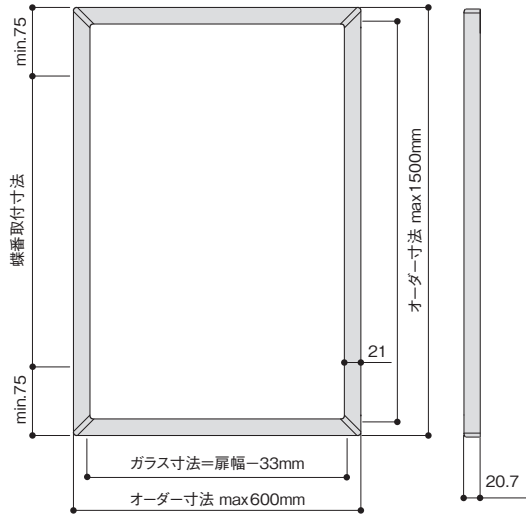

蝶番の取り付け方

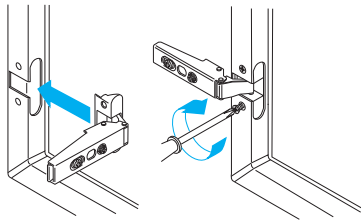

ガラスは、お客様でご用意下さい。
ガラス寸法： 幅 = 扉幅寸法-33mm
高さ = 扉高寸法-33mm
厚み = 3・4・5mmに対応。

ヒンジ必要数

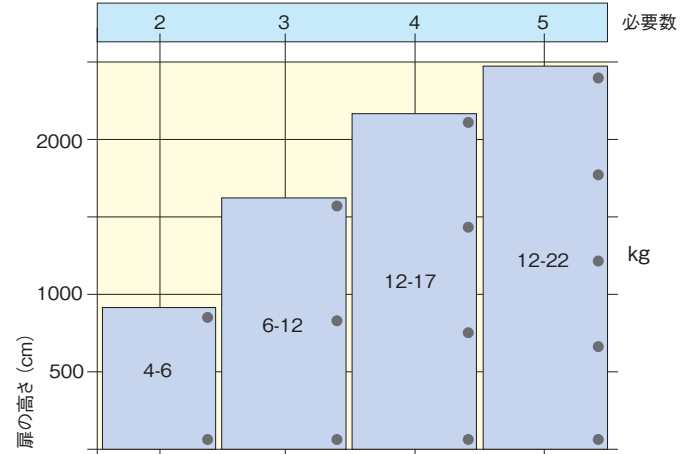

座金(オプション)

(写真はブルム 175H 7100)
他に用途に応じた座金をセレクトできます。

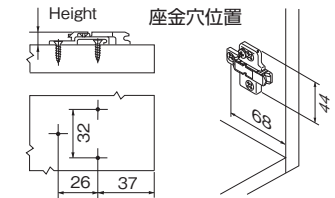
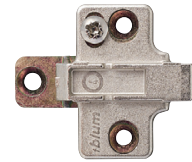

扉バリエーション「フラップ扉」 アマートに使用できる代表的なパーツをご案内いたします。

ハーフェレ社 フラップステアマルチ

ステーは上開きと下開きの切り替えができます。最大開き角度は75° 90° 110°の選択ができます。

扉はソフトダウンまたはフリーストップ機能の選択ができます。

※詳細はハーフェレ社カタログをご参照ください。

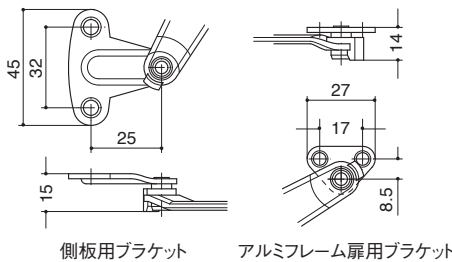

上開きの場合



下開きの場合



ブルム社 アベントスシリーズ

楽に扉を開き、お好みの位置で扉を止められます。ブルモーションの働きによりソフトに扉が閉じます。
※アベントス各種は“プロフィーロ”“ヴェント”でも対応しております。 ※詳細はブルム社カタログをご参照ください。

HS スイングオーバー

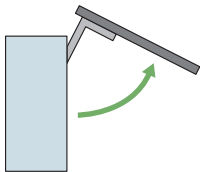

- ・キャビネット幅1800mmまで
- ・キャビネット高さ350~800mmまで
- ・リフトメカは扉の重さに応じて9種類。(2kg~21.5kg)
- ・レバーアーム(ステー)は1種類。

HK フラップ

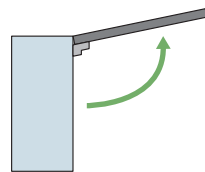

- ・キャビネット幅1800mmまで
- ・キャビネット高さ600mmまで
- ・リフトメカは扉の重さに応じて4種類。

HF 折戸フラップ

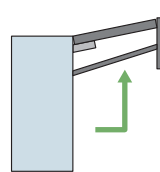

- ・キャビネット幅450~1800mmまで
- ・キャビネット高さ480~1040mmまで
- ・リフトメカは扉の重さに応じて3種類。
- ・レバーアーム(ステー)はキャビネット高さに応じて4種類。

HL リフトフラップ

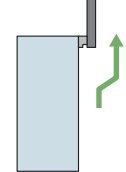

- ・キャビネット幅450~1800mmまで
- ・キャビネット高さ300~500mmまで
- ・リフトメカは扉の重さに応じて5種類。(1.25kg~20kg)
- ・レバーアーム(ステー)はキャビネット高さに応じて4種類。